

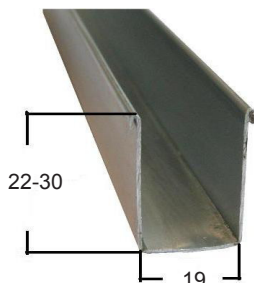

## GUIDE AD "U" IN ACCIAIO O ALLUMINIO COULISSE A "U" EN FER ET ALUMINIUM "U" PROFILES TUBO GUIDA "U" HIERRO Y ALUMINIO

### GUIDA A "U" BORDI RISVOLTATI, IN ACCIAIO ZINCATO COULISSE A "U" EN FER GALVANISE ET BORD REMBOURSE GALVANIZED IRON-TURNED EDGES "U" PROFILE TUBO GUIDA "U" ORILLAS CON SOLAPA EN HIERRO GALVANIZADO



BGB.??? .22.19	GUIDA A MISURA CON FORI E SPACCO	MM 22X19X22 SPESS. 7/10
BGB.??? .30.19	GUIDA A MISURA CON FORI E SPACCO	MM 30X19X30 SPESS. 7/10
BFB.CFZ.22.19	IN BARRE COMMERCIALI	MM 22X19X22 SPESS. 7/10
BFB.CFZ.30.19	IN BARRE COMMERCIALI	MM 30X19X30 SPESS. 7/10

LEGENDA = ??? MISURA IN CM. DELLA GUIDA

NB : 22 X19 CM. ( 150/160/170/180/200/240/250/260/270/300 )  
30 X19 CM. ( 160/180/250/270 )

### GUIDA A "U" BORDI LISCI IN ACCIAIO ZINCATO COULISSE A "U" EN FER GALVANISE GALVANIZED STEEL "U" PROFILE WITH SMOOTH EDGES TUBO GUIDA "U" BORDOS LISOS EN HIERRO GALVANIZADO

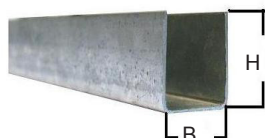

BFL.CFZ.19.15	IN BARRE COMMERCIALI	H = MM 19 B = MM 15 SPESS. 10/10
BGL.MFZ.19.15	GUIDE A MISURA CON FORI E SPACCO	H = MM 19 B = MM 15 SPESS. 10/10

### GUIDA AD "U" IN ALLUMINIO CON SPAZZOLINO FORI E SPACCO COULISSE A "U" EN ALUMINIUM "U" ALUMINIUM PROFILES WITH BRUSH, HOLES AND SPLIT TUBO GUIDA "U" EN ALUMINIO CON CEPILLO AGUJEROS Y GRIETA

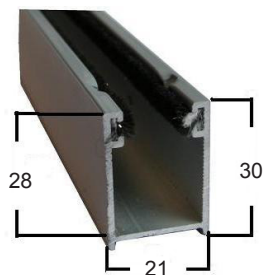

BGL.AAA.30.21	ANODIZZATA ARGENTO
BGL.AAB.30.21	ANODIZZATA BRONZO
BGL.AAG.30.21	GREZZA

**MM.30X21X30**  
PER TAPPARELLE SPESSORE  
MASSIMO MM 9

### GUIDA AD "U" IN ALLUMINIO A MISURA CON SPAZZOLINO FORI E SPACCO COULISSE A "U" EN ALUMINIUM "U" TO SIZE, ALUMINIUM PROFILE WITH BRUSH, HOLES AND SPLIT TUBO GUIDA "U" EN ALUMINIO CON CEPILLO AGUJEROS Y GRIETA

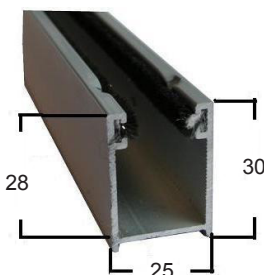

BGL.??? .25.AG	ANODIZZATA ARGENTO
BGL.??? .25.BR	ANODIZZATA BRONZO
BGL.??? .25.BI	VERNICIATA BIANCA RAL 9010
BGL.??? .25.CR	VERNICIATA CREMA RAL 1013
BGL.??? .25.GR	VERNICIATA GRIGIA RAL 7001
BGL.??? .25.MA	VERNICIATA MARRONE RAL 8017
BGL.??? .25.NE	VERNICIATA NERA
BGL.??? .25.VE	VERNICIATA VERDE RAL 6005
BGL.AAG.30.25	GREZZA

LEGENDA = ??? MISURA IN CM. DELLA GUIDA (DISPONIBILI 160-180-220-250-270-300)

**MM.30X25X30**  
PER TAPPARELLE SPESSORE  
MASSIMO MM 14



## GUIDE AD "U" IN ACCIAIO OD ALLUMINIO COULISSE A "U" EN ACIER ET ALUMINIUM "U" PROFILES TUBO GUIDA "U" HIERRO Y ALUMINIO

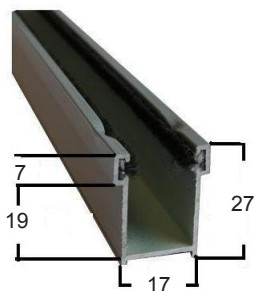

**MM.27X17X27**  
PER TAPPARELLE SPESSORE  
MASSIMO MM 14

**GUIDA AD "U" IN ALLUMINIO A MISURA, DA SOSTITUZIONE, CON SPAZZOLINO FORI E SPACCO, PER INSERIMENTO IN GUIDE DI FERRO ESISTENTI**

**COULISSE A "U" EN ALUMINIUM POUR SUBSTITUTION, POUR INSERTION EN COULISSE DE FER EXISTANT**

**"U" TO SIZE ALUMINIUM PROFILE, FOR REPLACEMENT, WITH BRUSH, HOLES AND SPLIT  
TUBO GUIDA "U" EN ALUMINIO DE SUSTITUCION, CON CEPILLO AGUJEROS Y GRIETA POR ISER-  
CION EN GUIAS DE HIERRO EXISTENTE**

BGB.???.17.AG	ANODIZZATA ARGENTO
BGB.???.17.BR	ANODIZZATA BRONZO
BGB.???.17.BI	VERNICIATA BIANCA RAL 9010
BGB.???.17.CR	VERNICIATA CREMA RAL 1013
BGB.???.17.GR	VERNICIATA GRIGIA RAL 7001
BGB.???.17.MA	VERNICIATA MARRONE RAL 8017
BGB.???.17.NE	VERNICIATA NERA
BGB.???.17.VE	VERNICIATA VERDE RAL 6005
BGB.AAG.27.17	GREZZA

LEGENDA = ??? MISURA IN CM. DELLA GUIDA (DISPONIBILI 160-180-220-250-270-300)

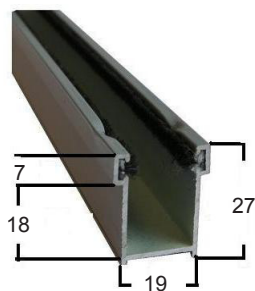

**MM.27X19X27**  
PER TAPPARELLE SPESSORE  
MASSIMO MM 14

**GUIDA AD "U" IN ALLUMINIO A MISURA, DA SOSTITUZIONE, CON SPAZZOLINO FORI E SPACCO  
COULISSE A "U" EN ALUMINIUM**

**"U" TO SIZE ALUMINIUM PROFILE, FOR REPLACEMENT, WITH BRUSH, HOLES AND SPLIT  
TUBO GUIDA "U" EN ALUMINIO DE SUSTITUCION, CON CEPILLO AGUJEROS Y GRIETA**

BGB.???.19.AG	ANODIZZATA ARGENTO
BGB.???.19.BR	ANODIZZATA BRONZO
BGB.???.19.BI	VERNICIATA BIANCA RAL 9010
BGB.???.19.CR	VERNICIATA CREMA RAL 1013
BGB.???.19.GR	VERNICIATA GRIGIA RAL 7001
BGB.???.19.MA	VERNICIATA MARRONE RAL 8017
BGB.???.19.NE	VERNICIATA NERA
BGB.???.19.VE	VERNICIATA VERDE RAL 6005
BGB.AAG.27.19	GREZZA

LEGENDA = ??? MISURA IN CM. DELLA GUIDA (DISPONIBILI 160-180-220-250-270-300)

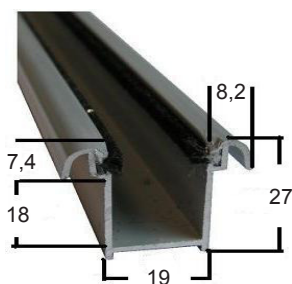

**MM.27X19X27**  
PER TAPPARELLE SPESSORE  
MASSIMO MM 14

**GUIDA A "U" CON ALETTE, IN ALLUMINIO, DA SOSTITUZIONE, CON SPAZZ. FORI E SPACCO  
COULISSE A "U" EN ALUMINIUM AVEC AILETTES**

**"U" ALUMINIUM PROFILE, WITH FINNS FOR REPLACEMENT WITH BRUSH, HOLES AND SPLIT  
TUBO GUIDA "U" CON ALAS EN ALUMINIO DE SUSTITUCION, CON CEP. AGUJEROS Y GRIETA**

BGA.AAA.27.19	ANODIZZATA ARGENTO
BGA.AAB.27.19	ANODIZZATA BRONZO
BGA.AAG.27.19	GREZZA

**GUIDA A "U" INOX, BORDI LISCI**

**COULISSE A "U" EN INOX**

**INOX STEEL "U" PROFILE WITH SMOOTH EDGES**

**TUBO GUIDA "U" BORDOS LISOS EN INOX**

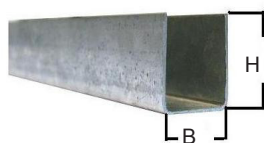

BGL.???.19.IN

H = MM 22 B = MM 19 SPESS. 9/10

LEGENDA = ??? MISURA IN CM. DELLA GUIDA (DISPONIBILI 160/180/260/280)



## CANALINI DI RINFORZO E TERMINALI

### RAINURES DE RENFORCEMENT ET TERMINAUX

### REINFORCEMENT GROOVES AND TERMINALS

### REFUERZOS Y TERMINAL

**RINFORZO AD "U" IN ACCIAIO ZINCATO, PER AVVOLGIBILI IN PVC**  
**ACIER GALVANISE' "U" RENFORCEMENT POUR TABLIERS EN PVC**  
**REINFORCING GALVANIZED STEEL "U" PROFILE FOR PVC ROLLING SHUTTERS**  
**REFUERZO A "U" POR PERSIANA PVC**



BRF.CFU.XX.YY RINFORZO AD "U" IN BARRE COMMERCIALI  
 BRF.MFU.XX.YY RINFORZO AD "U" A MISURA

LEGENDA: XX= H YY= L IN MM

**RINFORZO A "C" IN ACCIAIO ZINCATO, PER AVVOLGIBILI IN PVC**  
**ACIER GALVANISE "C" RENFORCEMENT POUR TABLIERS EN PVC**  
**REINFORCING GALVANIZED STEEL "C" PROFILE FOR PVC ROLLING SHUTTERS**  
**REFUERZO A "C" POR PERSIANA PVC**

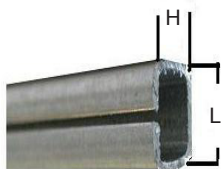

BRF.CFC.XX.YY RINFORZO A "C" IN BARRE COMMERCIALI  
 BRF.MFC.XX.YY RINFORZO A "C" A MISURA

LEGENDA: XX= H YY= L IN MM

**RINFORZO AD "H" IN ACCIAIO ZINCATO, PER AVVOLGIBILI IN PVC**  
**ACIER GALVANISE' "H" RENFORCEMENT POUR TABLIERS EN PVC**  
**REINFORCING GALVANIZED STEEL "H" PROFILE FOR PVC ROLLING SHUTTERS**  
**REFUERZO A "H" POR PERSIANA PVC**



BRF.CFH..XX.YY RINFORZO AD "H" IN BARRE COMMERCIALI  
 BRF.MFH..XX.YY RINFORZO AD "H" A MISURA

LEGENDA: XX= H YY= L IN MM

**TERMINALE IN ACCIAIO ZINCATO MM. 12,5X17,5 PER AVVOLGIBILI**  
**TERMINAL ACIER GALVANISE' POUR TABLIERS 12,5X17,5**  
**GALVANIZED STEEL TERMINAL PROFILE 12,5X17,5 FOR ROLLING SHUTTERS**  
**TERMINAL 12,5X17,5**

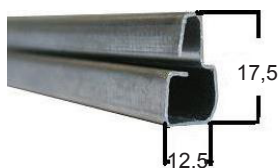

BTE.CFZ.12.17 IN BARRE COMMERCIALI

**GUARNIZIONE CON SPAZZOLINO**  
**JOINT BRASSE**  
**WEATHER-STRIP WITH BRUSH**  
**GUARNICION CON CEPILLO**



BSP.000.48.03 BASE MM 4,8 PELO MM 3,5  
 BSP.000.48.05 BASE MM 4,8 PELO MM 5



**TELAI A SPORGERE IN ACCIAIO**  
**PROJECTIONS D'ACIER**  
**STEEL PROJECTIONS**  
**TELARES HIERRO**

**TELAI A SPORGERE LATERALE IN ACCIAIO ZINCATO EUREK-FER**  
**LATERAL ACIER GALVANISE' PROJECTION SIMPLE EN FER EUREK-FER**  
**LATERAL GALVANIZED STEEL PROJECTION EUREK-FER**  
**TELARES A AVANZADO LATERAL HIERRO GALVANIZADO EUREK-FER**

*\*GUIDE AD U 30X20X30  
 CON BORDI RISVOLTA-  
 TI E QUINDI MIGLIORE  
 RIFINITURA ESTERNA E  
 MAGGIORE RIGIDITA'*

*\*ASSEMBLAGGIO SENZA  
 SALDATURE E QUINDI  
 NON AGGREDIBILE DAL-  
 LA RUGGINE*

*\*BRACCI BREVETTATI  
 AD AZIONAMENTO SEM-  
 PLIFICATO A TIRETTO*

*\*TRAVERSO IN AC-  
 CIAIO PROFILATO E  
 SAGOMATO, ZINCATO A  
 CALDO*



DTL.EFZ.30.20 TIPO NORMALE  
 DTL.RFZ.30.20 TIPI ROMA

**schemi telai a sporgere**

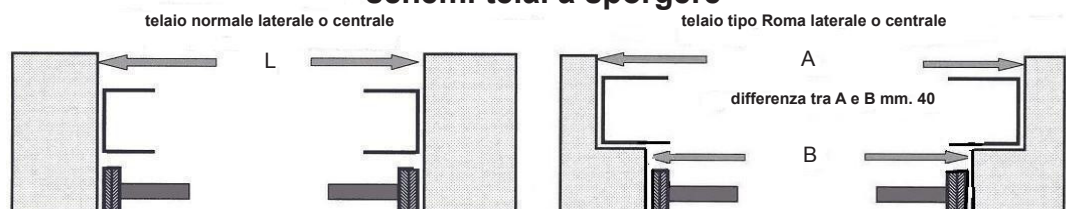



**TELAIO A SPORGERE IN ACCIAIO**  
**PROJECTIONS D'ACIER**  
**STEEL PROJECTIONS**  
**TELARES HIERRO**

**TELAIO A SPORGERE CENTRALE EUREK-FER IN ACCIAIO ZINCATO**  
**ACIER GALVANISE' PROJECTION A LEVIER CENTRAL EUREK-FER EN FER**  
**GALVANIZED STEEL PROJECTION WITH CENTRAL HAND LEVER, EUREK-FER**  
**TELARES A AVANZADO CENTRAL EUREK-FER HIERRO GELVANIZADO**

*\*GUIDE AD U 30X20X30  
CON BORDI RISVOLTA-  
TI E QUINDI MIGLIORE  
RIFINITURA ESTERNA E  
MAGGIORE RIGIDITA'*

*\*ASSEMBLAGGIO SENZA  
SALDATURE E QUINDI  
NON AGGREDIBILE DAL-  
LA RUGGINE*

*\*TRAVERSO IN AC-  
CIAIO PROFILATO E  
SAGOMATO, ZINCATO A  
CALDO*

*\*TONDO IN ACCIAIO  
ZINCATO A CALDO*



tipo  
standard

DTC.EFZ.30.20 TIPO NORMALE



tipo per spe-  
dizioni

DTC.EFZ.EX.20 TIPO NORMALE EXPORT (con bussole sui bracci)  
DTC.RFZ.30.20 TIPO ROMA EXPORT (con bussole sui bracci)



**TELAIO A SPORGERE MIX IN ALLUMINIO E ACCIAIO**  
**MIXED ACIER/ ALUMINIUM PROJECTIONS**  
**MIXED ALUMINIUM STEEL PROJECTIONS**  
**TELARES MIX ALUMINIO Y HIERRO**

**TELAIO A SPORGERE LATERALE "MIX" IN ALLUMINIO/ACCIAIO**  
**MIXED LATERAL ACIER ALUMINIUM PROJECTIONS**  
**MIXED ALUMINIUM STEEL LATERAL PROJECTIONS**  
**TELARES A AVANZADO LATERAL "MIX" ALUMINIO/HIERRO**

*\*GUIDE AD U IN  
 ALLUMINIO ANODIZ-  
 ZATO O VERNICIATO*

*\*CERNIERE IN  
 ACCIAIO ZINCATO O  
 TROPICALIZZATO*

*\*BRACCI BREVETTATI  
 AD AZIONAMENTO SEM-  
 PLIFICATO A TIRETTO,  
 ZINCATI O TROPICALIZ-  
 ZATI*

*\*TRAVERSO IN ALLU-  
 MINIO ANODIZZATO O  
 VERNICIATO*



DTL.MAA.30.21	ANODIZZATO ARGENTO	PER STECCHE MM 9
DTL.MAA.30.25	ANODIZZATO ARGENTO	PER STECCHE MM 14
DTL.MAB.30.21	ANODIZZATO BRONZO	PER STECCHE MM 9
DTL.MAB.30.25	ANODIZZATO BRONZO	PER STECCHE MM 14
DTL.MVB.30.25	VERNICIATO BIANCO RAL 9010	PER STECCHE MM 14
DTL.MVC.30.25	VERNICIATO CREMA RAL 1013	PER STECCHE MM 14
DTL.MVG.30.25	VERNICIATO GRIGIO RAL 7001	PER STECCHE MM 14
DTL.MVM.30.25	VERNICIATO MARRONE RAL 8017	PER STECCHE MM 14
DTL.MVN.30.25	VERNICIATO NERO	PER STECCHE MM 14
DTL.MVV.30.25	VERNICIATO VERDE RAL 6005	PER STECCHE MM 14

**E' POSSIBILE PRODURRE ANCHE TELAI MIX LATERALI TIPO ROMA**



**TELAIO A SPORGERE MIX IN ALLUMINIO E ACCIAIO**  
**MIXED ACIER/ ALUMINIUM PROJECTIONS**  
**MIXED ALUMINIUM STEEL PROJECTIONS**  
**TELARES MIX ALUMINIO Y HIERRO**

**TELAIO A SPORGERE CENTRALE "MIX" IN ALLUMINIO/ACCIAIO**  
**MIXED ACIER ALUMINIUM PROJECTION A LEVIER CENTRAL**  
**MIXED ALUMINIUM STEEL PROJECTION WITH CENTRAL HAND LEVER**  
**TELARES A AVANZADO CENTRAL "MIX" ALUMINIO/HIERRO**

*\*GUIDE AD U IN  
 ALLUMINIO ANODIZ-  
 ZATO O VERNICIATO*

*\*CERNIERE IN  
 ACCIAIO ZINCATO O  
 TROPICALIZZATO*

*\*BRACCI, TONDO,  
 MANIGLIONE  
 ED OCCHIOLI IN  
 ACCIAIO ZINCATO O  
 TROPICALIZZATO*

*\*TRAVERSO IN ALLU-  
 MINIO ANODIZZATO  
 O VERNICIATO*



DTC.MAA.30.21	ANODIZZATO ARGENTO		PER STECCHE MM 9
DTC.MAA.30.25	ANODIZZATO ARGENTO		PER STECCHE MM 14
DTC.MAB.30.21	ANODIZZATO BRONZO		PER STECCHE MM 9
DTC.MAB.30.25	ANODIZZATO BRONZO		PER STECCHE MM 14
DTC.MVB.30.25	VERNICIATO BIANCO	RAL 9010	PER STECCHE MM 14
DTC.MVC.30.25	VERNICIATO CREMA	RAL 1013	PER STECCHE MM 14
DTC.MVG.30.25	VERNICIATO GRIGIO	RAL 7001	PER STECCHE MM 14
DTC.MVM.30.25	VERNICIATO MARRONE	RAL 8017	PER STECCHE MM 14
DTC.MVN.30.25	VERNICIATO NERO		PER STECCHE MM 14
DTC.MVV.30.25	VERNICIATO VERDE	RAL 6005	PER STECCHE MM 14

**E' POSSIBILE PRODURRE ANCHE TELAI CENTRALI MIX TIPO ROMA**



**ACCESSORI PER TELAI A SPORGERE IN ACCIAIO E MIX**  
**ACCESSOIRES POUR PROJECTION EN ACIER ET MIX**  
**STEEL AND MIX PROJECTION ACCESSORIES**  
**ACCESORIOS POR TELARES EN HIERRO Y MIX**

**COPPIA FIANCATE EUREK-FER PER TELAI LATERALI O CENTRALI, SENZA BRACCI**  
**COUPLE D'ELEMENTS LATERAUX POUR PROJECTION EUREK-FER - SANS BRAS**  
**PAIR OF SIDE PROFILES FOR EUREK-FER PROJECTION - WITHOUT ARMS**  
**PARES DE ELEMENTOS LATERALES EUREK-FER POR TELARES - SIN BRAZOS**



assemblaggio senza  
saldature o ribattini

DFL.EFZ.SB.00 IN ACCIAIO ZINCATO

**COPPIA FIANCATE PER TELAI IN ACCIAIO LATER. O CENTRALI CON ANGOLO DI RACCORDO AD U, SENZA BRACCI**  
**COUPLE D'ELEMENTS LATERAUX POUR PROJECTION EUREK-FER AVEC EQUERRE A U - SANS BRAS**  
**PAIR OF SIDE PROFILES FOR EUREK-FER PROJECTION WITH U ANGLE - WITHOUT ARMS**  
**PARES DE ELEMENTOS LATERALES EUREK-FER POR TELARES CON U RINCON - SIN BRAZOS**



cerniere assemblate  
senza saldature o  
ribattini

DFL.EFZ.SB.01 IN ACCIAIO ZINCATO

**BRACCI EUREK-FER IN ACCIAIO PER TELAI A SPORGERE LATERALI IN ACCIAIO O MIX**  
**BRAS SIMPLE POUR PROJECTIONS TYPE EUREK-FER ET MIX**  
**SIMPLE ARMS FOR PROJECTIONS EUREK-FER AND MIX**  
**BRAZOS EUREK-FER POR TELARES A AVANZADO LATERAL HIERRO O MIX**



DBL.EFZ.SL.00 NORMALI SQUADRETTA LARGA, ZINCATURA ARGENTO, CON VITI PER SQUADRETTA  
 DBL.EFZ.SS.00 NORMALI SQUADRETTA STRETTA, ZINCATURA ARGENTO, CON VITI PER SQUADRETTA  
 DBL.EFT.SL.00 NORMALI SQUADRETTA LARGA, ZINCATURA TROPICALE, CON VITI PER SQUADRETTA  
 DBL.EFT.SS.00 NORMALI SQUADRETTA STRETTA, ZINCATURA TROPICALE, CON VITI PER SQUADRETTA

DBL.EFZ.SL.RO TIPO ROMA SQUADRETTA LARGA, ZINCATURA ARGENTO, CON VITI PER SQUADRETTA  
 DBL.EFZ.SS.RO TIPO ROMA SQUADRETTA STRETTA, ZINCATURA ARGENTO, CON VITI PER SQUADRETTA  
 DBL.EFT.SL.RO TIPO ROMA SQUADRETTA LARGA, ZINCATURA TROPICALE, CON VITI PER SQUADRETTA  
 DBL.EFT.SS.RO TIPO ROMA SQUADRETTA STRETTA, ZINCATURA TROPICALE, CON VITI PER SQUADRETTA





**ACCESSORI PER TELAI A SPORGERE IN ACCIAIO E MIX**  
**ACCESSOIRES POUR PROJECTION EN FER ET MIX**  
**STEEL AND MIX PROJECTION ACCESSORIES**  
**ACCESORIOS POR TELARES EN HIERRO Y MIX**

**BRACCI CENTRALI IN ACCIAIO CON BUSSOLA PER TELAI CENTRALI IN ACCIAIO O MIX**  
**BRAS SIMPLE POUR PROJECTIONS CENTRAL ACIER ET MIX**  
**SIMPLE ARMS FOR CENTRAL STEEL OR MIX PROJECTIONS**  
**BRAZOS CENTRAL POR TELAR CENTRAL HIERRO O MIX**



DBC.NFZ.50.00	ZINCATI ARGENTO, CON VITI PER SQUADRETTA
DBC.NFT.50.00	ZINCATI TROPICALI, CON VITI PER SQUADRETTA
DBC.NFZ.50.RO	ZINCATI ARGENTO TIPO ROMA, CON VITI PER SQUADRETTA
DBC.NFT.50.RO	ZINCATI TROPICALI TIPO ROMA, CON VITI PER SQUADRETTA

**ANGOLO DI RACCORDO PIANO SENZA FORI, ZINCATO**  
**EQUERRE DE RACCORD SANS TROUS EN ACIER GALVANISE**  
**GALVANIZED-IRON ANGLE WITHOUT HOLE**  
**RINCON DE EMPALME SIN AGUJEROS GALVANIZADOS**

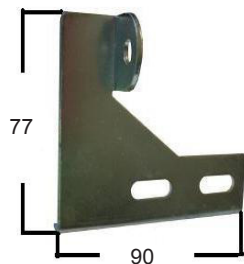

DAR.EFZ.SF.00 IN ACCIAIO ZINCATO DA SALDARE

**ANGOLO AD U SENZA BUGNE**  
**EQUERRE DE RACCORD A U**  
**U ANGLE**  
**RINCON A U**

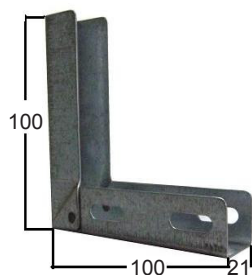

DAR.SFZ.SB.00 IN ACCIAIO ZINCATO

**SQUADRETTA ATTACCO BRACCIO A FERRO AD U**  
**EQUERRE DE FIXATION DU BRAS**  
**MOUNTING PLATE FOR "U" IRON ARM**  
**ATAQUE POR BRAZOS A U HIERRO**

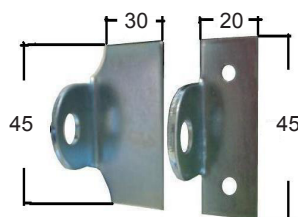

DSL.NFT.CF.00	MM. 45X20 IN ACCIAIO ZINCATO TROPICALE CON FORI
DSL.NFT.CF.MO	MM. 45X30 IN ACCIAIO ZINCATO TROPICALE CON FORI
DSL.NFZ.CF.00	MM. 45X20 IN ACCIAIO ZINCATO ARGENTO CON FORI
DSL.NFZ.CF.MO	MM. 45X30 IN ACCIAIO ZINCATO ARGENTO CON FORI
DSL.NFZ.SF.00	MM. 45X20 IN ACCIAIO ZINCATO ARGENTO SENZA FORI DA SALDARE
DSL.NFZ.SF.MO	MM. 45X30 IN ACCIAIO ZINCATO ARGENTO SENZA FORI DA SALDARE



**ACCESSORI PER TELAI A SPORGERE IN FERRO E MIX**  
**ACCESSOIRES POUR PROJECTION EN ACIER ET MIX**  
**STEEL AND MIX PROJECTION ACCESSORIES**  
**ACCESORIOS POR TELARES EN HIERRO Y MIX**



**VITE M6X26 CON DADO TESTA LARGA PER FISSAGGIO TRAVERSI SU ANGOLO DI RACCORDO AD U**

**VIS M6X26 ET ECROU A LA TETE LARGE POUR FIXATION DE BARRE DE CHUTE SUR EQUERRE DE RACCORD A U**

**SCREW M6X26 AND NUT TO WIDE HEAD FOR FIXING CROSS-BAR ON U ANGLE**

**VIDE Y DADO A CABEZA ANCHO M6x26 FOR FIJADO BARRAS SOBRE RINCON DE EMPALME A U**



DVT.DFZ.06.26 IN ACCIAIO ZINCATO

**BULLONCINO PER BLOCCAGGIO BRACCIO SU SQUADRETTA, CON DADO AUTOB.**

**BOULON POUR BLOCAGE BRAS SUR EQUERRE DE RACCORD**

**BOLT TO BLOCK ARMS ON ANGLE**

**PERNO POR BLOQUEO BRAZOS SU RINCON DE EMPALME**



DTV.QTZ.06.15 IN ACCIAIO ZINCATO

**BULLONCINO PER BLOCCAGGIO BRACCIO SU SQUADRETTA, PER TELAI TIPO ROMA**

**BOULON POUR BLOCAGE BRAS SUR EQUERRE DE RACCORD, PROJECTION TYPE ROMA**

**BOLT TO BLOCK ARMS ON ANGLE, PROJECTION TYPE ROMA**

**PERNO POR BLOQUEO BRAZOS SU RINCON DE EMPALME, TELARES ROMA**



DTV.MFZ.RO.00 IN ACCIAIO ZINCATO

**BULLONCINO PER BLOCCAGGIO TRAVERSO SU SQUADRETTA, CON DADO AUTOB.**

**BOULON POUR BLOCAGE BARRE DE CHUTE SUR EQUERRE DE RACCORD**

**BOLT TO BLOCK CROSS-BAR ON ANGLE**

**PERNO POR BLOQUEO BARRAS SU RINCON DE EMPALME**



DTV.QFZ.06.25 IN ACCIAIO ZINCATO

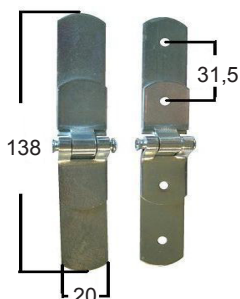

**CERNIERA MM. 20 PER TELAI A SPORGERE IN ACCIAIO O MIX**

**CHARNIERE MM. 20 POUR PROJECTIONS ACIER ET MIX**

**HINGE MM. 20 FOR STEEL AND MIX PROJECTIONS**

**CREMALLERA MM. 20 POR TELARES A AVANZADO HIERRO O MIX**

DCR.SFT.CF.00 CON FORI, IN ACCIAIO ZINCATO TROPICALE

DCR.SFZ.CF.00 CON FORI, IN ACCIAIO ZINCATO ARGENTO

DCR.SFZ.SF.00 SENZA FORI, IN ACCIAIO ZINCATO ARGENTO

**PIASTRINA DI ARRESTO PER BRACCI**

**PATTE D'ARRET POUR BRAS**

**STOPPER PLATE FOR ARMS**

**LAMINA DE ALTO POR BRAZOS**

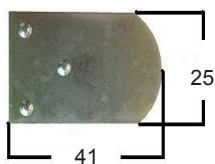

DPA.NFZ.00.00 IN ACCIAIO ZINCATO ARGENTO



**ACCESSORI PER TELAI A SPORGERE IN FERRO E MIX**  
**ACCESSOIRES POUR PROJECTION EN ACIER ET MIX**  
**STEEL AND MIX PROJECTION ACCESSORIES**  
**ACCESORIOS POR TELARES EN HIERRO Y MIX**



**INVITO PER GUIDE AD U**  
**TULIPE D'ENTREE POUR COULISSE A U**  
**ENTRY FOR "U" PROFILES**  
**INVITACION PARA GUIAS A U**

DIU.NFZ.22.19 IN ACCIAIO ZINCATO

**MANIGLIONE, CON RIBATTINO DI MONT., PER TELAI A SPOR. CENTRALI IN ACCIAIO O MIX**  
**LEVIER CENTRAL POUR PROJECTIONS ACIER ET MIX**  
**CENTRAL HAND LEVER STEEL FOR MIXED PROJECTIONS**  
**MANIJA CENTRAL POR TELARES A AVANZADO HIERRO O MIX**



DMC.NFZ.00.00 IN ACCIAIO ZINCATO ARGENTO  
 DMC.NFT.00.00 IN ACCIAIO ZINCATO TROPICALE

**ARRESTO PER MANIGLIONE TELAI CENTRALI IN ACCIAIO O MIX**  
**FERME POUR LEVIER CENTRAL POUR PROJECTIONS ACIER ET MIX**  
**STOPPER FOR CENTRAL HAND FOR STEEL AND MIXED PROJECTIONS**  
**FIRME POR MANIJA CENTRAL POR TELARES HIERRO Y MIX**

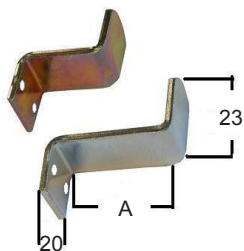

DAC.NFZ.00.00 PER TELAI IN ACCIAIO A = MM 44 IN ACCIAIO ZINCATO ARGENTO, DA RIVETTARE  
 DAC.NFZ.00.01 PER TELAI MIX A = MM 32 IN ACCIAIO ZINCATO ARGENTO, DA RIVETTARE  
 DAC.NFT.00.01 PER TELAI MIX A = MM 32 IN ACCIAIO ZINCATO TROPICALE, DA RIVETTARE

**OCCHIOLO PER TELAI A SPORGERE CENTRALI IN ACCIAIO O MIX**  
**BOUCLE POUR PROJECTIONS ACIER ET MIX**  
**EYELET FOR STEEL AND MIXED PROJECTIONS**  
**OCCHIOLO POR TELARES A AVANZADO CENTRAL HIERRO O MIX**

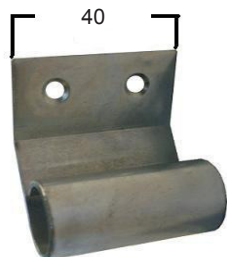

DOC.NFZ.00.00 IN ACCIAIO ZINCATI ARGENTO  
 DOC.NFT.00.00 IN ACCIAIO ZINCATI TROPICALE

**FERMO ANTISPANCIAMENTO TAPPARELLA PER TRAV. TELAIO A SPORGERE IN ACCIAIO**  
**FERME POUR VOLETES ROULANTES SUR PROJECTIONS ACIER**  
**STOPPER FOR ROLLING SHUTTER FOR STEEL PROJECTIONS**  
**FIRME POR PERSIANA SOBRE TELARES A AVANZADO HIERRO**

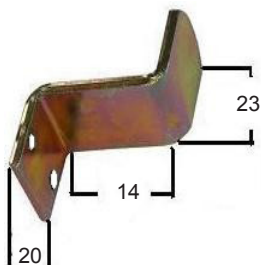

DPA.NFZ.00.01 IN ACCIAIO ZINCATO ARGENTO, DA RIVETTARE

**PIASTRINA DI ARRESTO PER BRACCI, DA AVVITARE**  
**PATTE D'ARRET POUR BRAS A VISSER**  
**STOPPER PLATE FOR ARMS TO SCREW**  
**LAMINA DE ALTO POR BRAZOS PARA ATORNILLAR**

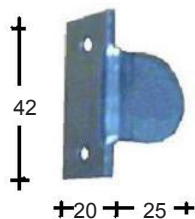

DPA.NFT.00.02 IN ACCIAIO ZINCATI TROPICALE  
 DPA.NFZ.00.02 IN ACCIAIO ZINCATI ARGENTO



**ACCESSORI PER TELAI A SPORGERE IN ACCIAIO E MIX**  
**ACCESSOIRES POUR PROJECTION EN ACIER ET MIX**  
**STEEL AND MIX PROJECTION ACCESSORIES**  
**ACCESORIOS POR TELARES EN HIERRO Y MIX**

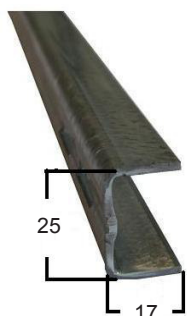

**TRAVERSO PER TELAI CENTRALI E LATERALI IN FERRO ZINCATO, PROFILATO IN BARRE**  
**BARRE DE CHUTE POUR PROJECTIONS EN ACIER GALVANISE'**  
**CROSS-BAR FOR GALVANIZED STEEL PROJECTIONS**  
**BARRAS POR TELARES EN BARRAS COMERCIALES**

DTU.000.00.FZ IN ACCIAIO ZINCATO ARGENTO



**TUBO ZINCATO DIAMETRO MM.14X2 PER TELAI CENTRALI**  
**TUYAU GALVANISE DIAM. MM.14X2 POUR PROJECTION CENTRAL**  
**GALVANIZED TUBE DIAM. MM.14X2 FOR CENTRAL PROJECTION**  
**TUBO CINCADO DIAM. MM.14X2 POR TELARES CENTRAL**

DTU.300.14.FZ IN BARRE DA MT. 3, ACCIAIO ZINCATO ARGENTO  
 DTU.300.14.FT IN BARRE DA MT. 3, ACCIAIO ZINCATO TROPICALE



**TRAVERSO PER TELAIO CENTRALE A MISURA**  
**BARRE DE CHUTE POUR PROJECTIONS CENTRAL**  
**CROSS-BAR FOR TO SIZE CENTRAL PROJECTIONS**  
**BARRAS POR TELARES EN BARRAS COMERCIALES**

DTV.CFZ.00.25 IN ACCIAIO ZINCATO ARGENTO



**TONDO PER TELAI CENTRALI IN ACCIAIO O MIX**  
**TUYAU POUR PROJECTION CENTRAL ACIER ET MIX**  
**TUBE FOR CENTRAL STEEL AND MIX PROJECTION**  
**REDONDO POR TELARES CENTRAL HIERRO O MIX**

DTU.180.MA.FZ TUBO CON MANIGLIONE, PER TELAIO CENTRALE, CM. 180 ZINCATO ARGENTO  
 DTU.360.MA.FZ TUBO CON MANIGLIONE, PER TELAIO CENTRALE, CM. 360 ZINCATO ARGENTO  
 DTU.180.MA.FT TUBO CON MANIGLIONE, PER TELAIO CENTRALE, CM. 180 ZINCATO TROPICALE  
 DTU.360.MA.FT TUBO CON MANIGLIONE, PER TELAIO CENTRALE, CM. 360 ZINCATO TROPICALE

**LISTELLI IN LEGNO**  
**LATTES EN BOIS**  
**WOOD STRIPS**  
**LISTELES DE MADERA**

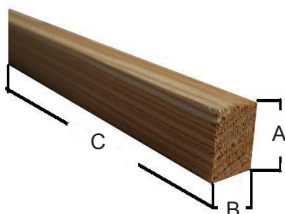

DLL.180.17.20 A = MM 17 B = MM 20 C = MM 1800  
 DLL.180.17.25 A = MM 17 B = MM 25 C = MM 1800



**TELAIO A SPORGERE , TUTTO IN ALLUMINIO**  
**PROJECTION EN ALUMINIUM**  
**ALUMINIUM PROJECTION**  
**TELARES ALUMINIO**

**TELAIO A SPORGERE LATERALE EUREK- ALL, TUTTO IN ALLUMINIO**  
**LATERAL PROJECTION SIMPLE EN ALUMINIUM EUREK-ALL**  
**LATERAL ALUMINIUM PROJECTION EUREK-ALL**  
**TELARES A AVANZADO LATERAL EUREK-ALL ALUMINIO**

*\*GUIDE AD U  
IN ALLUMINIO  
ANODIZZATO O  
VERNICIATO*

*\*CERNIERE IN  
ALLUMINIO  
ESTRUSO E  
LAVORATE AD  
UTENSILE*

*\*BRACCI IN  
ALLUMINIO,  
BREVETTATI AD  
AZIONAMENTO  
SEMPLIFICATO A  
TIRETTO*

*\*TRAVERSO  
IN ALLUMINIO  
ANODIZZATO O  
VERNICIATO*



con un solo gesto si  
sblocca il braccio e si  
apre il telaio

DTL.KAA.30.21	ANODIZZATO ARGENTO	PER STECCA MM 9
DTL.KAA.30.25	ANODIZZATO ARGENTO	PER STECCA MM 14
DTL.KAB.30.21	ANODIZZATO BRONZO	PER STECCA MM 9
DTL.KAB.30.25	ANODIZZATO BRONZO	PER STECCA MM 14
DTL.KVB.30.25	VERNICIATO BIANCO RAL 9010	PER STECCA MM 14
DTL.KVC.30.25	VERNICIATO CREMA RAL 1013	PER STECCA MM 14
DTL.KVG.30.25	VERNICIATO GRIGIO RAL 7001	PER STECCA MM 14
DTL.KVM.30.25	VERNICIATO MARRONE RAL 8017	PER STECCA MM 14
DTL.KVN.30.25	VERNICIATO NERO	PER STECCA MM 14
DTL.KVV.30.25	VERNICIATO VERDE RAL 6005	PER STECCA MM 14

**E' POSSIBILE PRODURRE ANCHE TELAI LATERALI EUREK-ALL TIPO ROMA**



**TELAIO A SPORGERE , TUTTO IN ALLUMINIO**  
**PROJECTION EN ALUMINIUM**  
**ALUMINIUM PROJECTION**  
**TELARES ALUMINIO**

**TELAIO A SPORGERE LATERALE EXTRA TUTTO IN ALLUMINIO ,CON DOPPIA CHIUSURA**  
**LATERAL PROJECTION SIMPLE EN ALUMINIUM TYPE EXTRA DOUBLE FERMETURES**  
**LATERAL ALUMINIUM PROJECTION "EXTRA" TYPE DOUBLE CLOSING**  
**TELARES A AVANZADO LATERAL EXTRA ALUMINIO, CON DOBLA CIERRE**

*\*GUIDE AD U  
IN ALLUMINIO  
ANODIZZATO O  
VERNICIATO*

*\*CERNIERE IN  
ALLUMINIO ESTRUSO  
E LAVORATE AD  
UTENSILE*

*\*BRACCI IN  
ALLUMINIO,  
BREVETTATI CON  
DOPPIA CHIUSURA DI  
SICUREZZA*

*\*TRAVERSO  
IN ALLUMINIO  
ANODIZZATO O  
VERNICIATO*



DTL.EAA.30.21	ANODIZZATO ARGENTO	PER STECCHE MM 9
DTL.EAA.30.25	ANODIZZATO ARGENTO	PER STECCHE MM 14
DTL.EAB.30.21	ANODIZZATO BRONZO	PER STECCHE MM 9
DTL.EAB.30.25	ANODIZZATO BRONZO	PER STECCHE MM 14
DTL.EVB.30.25	VERNICIATO BIANCO RAL 9010	PER STECCHE MM 14
DTL.EVM.30.25	VERNICIATO MARRONE RAL 8017	PER STECCHE MM 14

**E' POSSIBILE PRODURRE ANCHE TELAI LATERALI EXTRA TIPO ROMA**



**TELAIO A SPORGERE , TUTTO IN ALLUMINIO**  
**PROJECTION EN ALUMINIUM**  
**ALUMINIUM PROJECTION**  
**TELARES ALUMINIO**

**TELAIO A SPORGERE CENTRALE EXTRA TUTTO IN ALLUMINIO**  
**PROJECTION A LEVIER CENTRAL EN ALUMINIUM TYPE EXTRA**  
**ALUMINIUM PROJECTION WITH CENTRAL HAND LEVER "EXTRA" TYPE**  
**TELARES A AVANZADO CENTRAL EXTRA ALUMINIO**

*\*GUIDE AD U IN ALLUMINIO ANODIZZATO O VERNICIATO*

*\*CERNIERE IN ALLUMINIO ESTRUSO E LAVORATE AD UTENSILE*

*\*BRACCI IN ALLUMINIO, ANODIZZATO O VERNICIATO*

*\*TRAVERSO IN ALLUMINIO ANODIZZATO O VERNICIATO*



DTC.EAA.30.21	ANODIZZATO ARGENTO	PER STECCHE MM 9
DTC.EAA.30.25	ANODIZZATO ARGENTO	PER STECCHE MM 14
DTC.EAB.30.21	ANODIZZATO BRONZO	PER STECCHE MM 9
DTC.EAB.30.25	ANODIZZATO BRONZO	PER STECCHE MM 14
DTC.EVB.30.25	VERNICIATO BIANCO RAL 9010	PER STECCHE MM 14
DTC.EVC.30.25	VERNICIATO CREMA RAL 1013	PER STECCHE MM 14
DTC.EVG.30.25	VERNICIATO GRIGIO RAL 7001	PER STECCHE MM 14
DTC.EVM.30.25	VERNICIATO MARRONE RAL 8017	PER STECCHE MM 14
DTC.EVN.30.25	VERNICIATO NERO	PER STECCHE MM 14
DTC.EVV.30.25	VERNICIATO VERDE RAL 6005	PER STECCHE MM 14

**E' POSSIBILE PRODURRE ANCHE TELAI CENTRALI EXTRA TIPO ROMA**



**ACCESSORI PER TELAI A SPORGERE IN ALLUMINIO**  
**ACCESSOIRES POUR PROJECTION EN ALUMINIUM**  
**ALUMINIUM PROJECTION ACCESSORIES**  
**ACCESORIOS POR TELARES EN ALUMINIO**

**KIT PER TELAIO A SPORGERE LATERALE EUREK-ALL IN ALLUMINIO**  
**KIT POUR PROJECTION SIMPLE EUREK-ALL**  
**KIT FOR SIMPLE PROJECTION EUREK-ALL**  
**KIT POR TELARES A AVANZADO EUREK-ALL ALUMINIO**

con questi kit si possono realizzare telai laterali normali o tipo Roma, basta fare attenzione a come fissare la squadretta sulle guide

**NB:**

ogni kit è composto da:

n° 1 coppia di bracci laterali Eureka-All in alluminio,

n° 2 squadrette per il fissaggio del braccio alle guide,

n° 4 rondelle nylon da interporre tra braccio e squadrette,

n° 2 viti in alluminio per il fissaggio dei bracci sulle squadrette,

n° 2 cerniere in alluminio,

n° 12 rivetti a strappo in alluminio,

n° 4 viti per il fissaggio del trasverso.

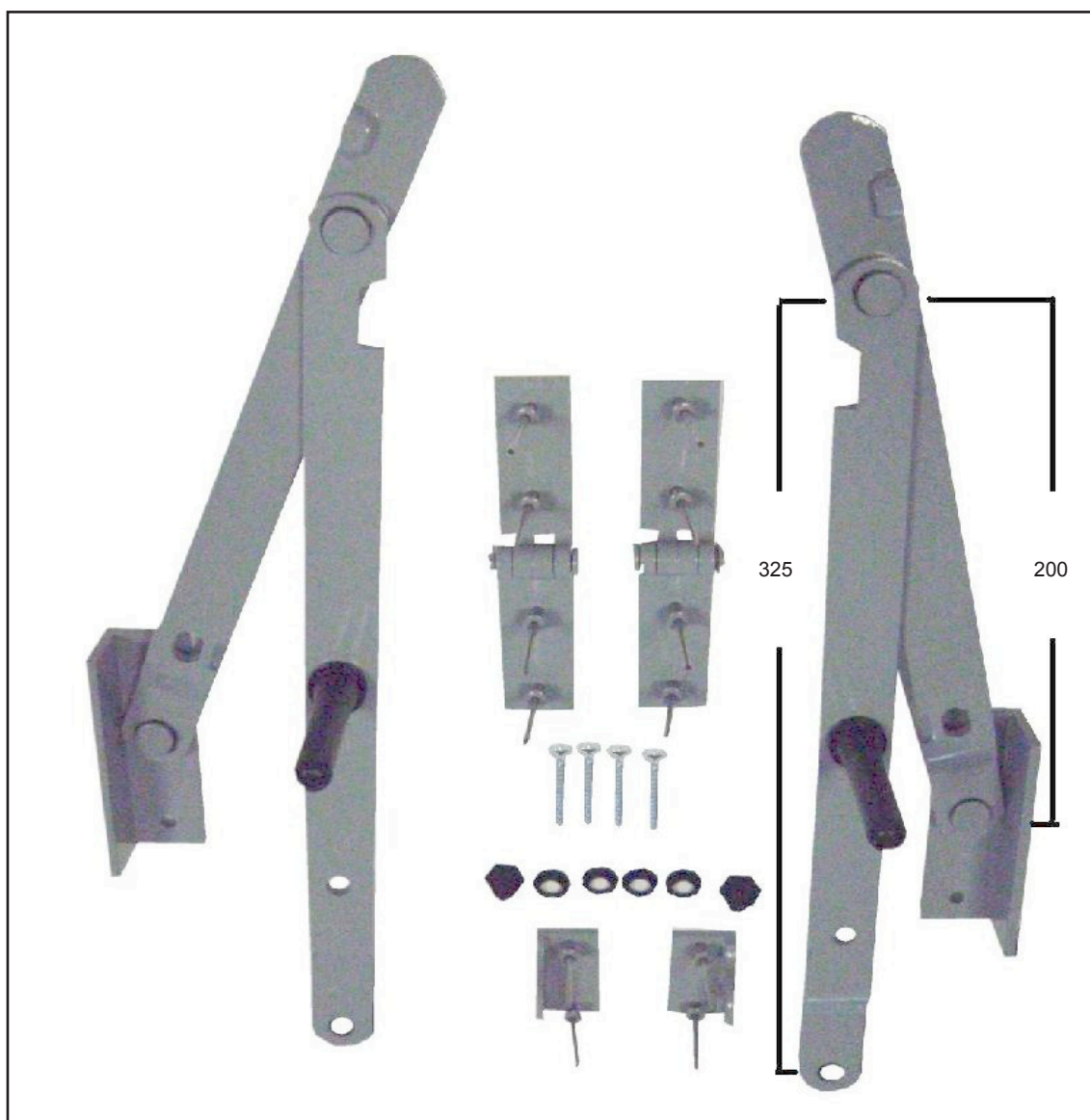

DKL.KAA.00.00	ANODIZZATO ARGENTO
DKL.KAB.00.00	ANODIZZATO BRONZO
DKL.KVB.00.00	VERNICIATO BIANCO RAL 9010
DKL.KVC.00.00	VERNICIATO CREMA RAL 1013
DKL.KVG.00.00	VERNICIATO GRIGIO RAL 7001
DKL.KVM.00.00	VERNICIATO MARRONE RAL 8017
DKL.KVN.00.00	VERNICIATO NERO
DKL.KVV.00.00	VERNICIATO VERDE RAL 6005





**ACCESSORI PER TELAI A SPORGERE IN ALLUMINIO**  
**ACCESSOIRES POUR PROJECTION EN ALUMINIUM**  
**ALUMINIUM PROJECTION ACCESSORIES**  
**ACCESORIOS POR TELARES EN ALUMINIO**

**KIT PER TELAIO A SPORGERE CENTRALE IN ALLUMINIO, CON REGOLAZIONE LATERALE DI MM. 20**

**KIT POUR PROJECTION CENTRAL EN ALUMINIUM, AVEC RÉGULATION LATÉRALE 20 MM.**

**KIT FOR CENTRAL ALUMINIUM PROJECTION WITH LATERAL REGULATION OF 20 MM.**

**KIT POR TELARES CENTRAL EN ALUMINIO CON REGULACIÓN LATERAL 20 MM.**

**con questi kit si possono realizzare telai centrali normali o tipo Roma, basta fare attenzione a come fissare la squadretta sulle guide**

**NB:**

ogni kit è composto da:

n° 1 coppia di bracci centrali in alluminio Extra Export con bussola,

n° 2 squadrette per il fissaggio del braccio alle guide,

n° 4 rondelle nylon da interporre tra braccio e squadrette,

n° 2 viti in alluminio per il fissaggio dei bracci sulle squadrette,

n° 2 cerniere in alluminio,

n° 12 rivetti a strappo in alluminio,

n° 4 viti per il fissaggio del traverso,

n° 1 maniglione,

n° 1 fermamaniglione,

n° 3 occhioli,

n° 2 fermi antiurto.

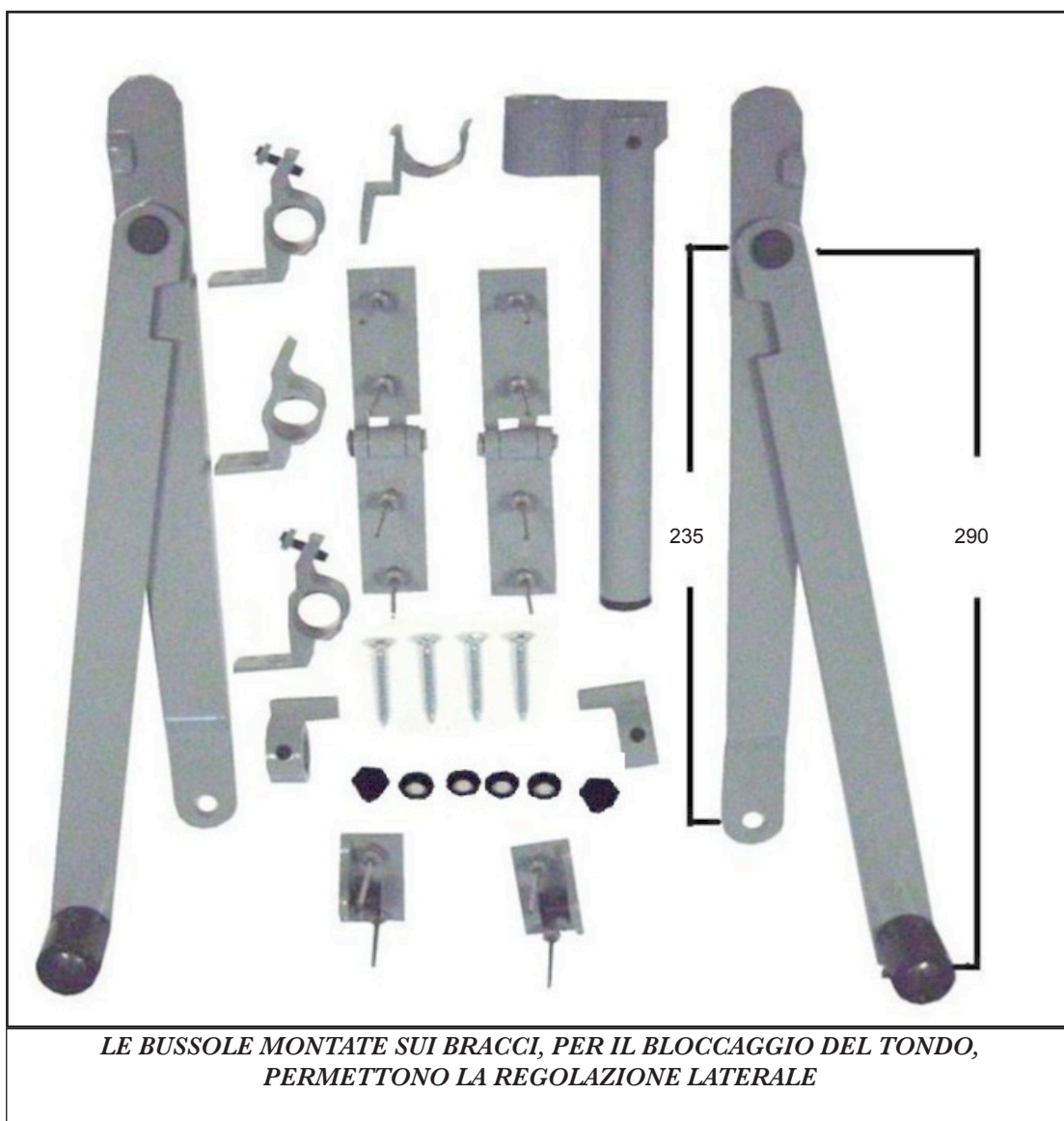

DKC.EAA.00.00	ANODIZZATO ARGENTO
DKC.EAB.00.00	ANODIZZATO BRONZO
DKC.EVB.00.00	VERNICIATO BIANCO RAL 9010
DKC.EVC.00.00	VERNICIATO CREMA RAL 1013
DKC.EVG.00.00	VERNICIATO GRIGIO RAL 7001
DKC.EVM.00.00	VERNICIATO MARRONE RAL 8017
DKC.EVN.00.00	VERNICIATO NERO
DTC.EVV.00.00	VERNICIATO VERDE RAL 6005



**ACCESSORI PER TELAI A SPORGERE IN ALLUMINIO**  
**ACCESSOIRES POUR PROJECTION EN ALUMINIUM**  
**ALUMINIUM PROJECTION ACCESSORIES**  
**ACCESORIOS POR TELARES EN ALUMINIO**

**TRAVERSO IN ALLUMINIO IN BARRE DA MT. 6 PER TELAI LATER. E CENT. IN ALL. O MIX**  
**BARRE DE CHUTE EN ALUMINIUM POUR PROJECTIONS - LONGUEUR 6MT.**  
**ALUMINIUM CROSS-BAR FOR PROJECTIONS - 6MT. LENGTH**  
**BARRAS DE ALUMINIO POR PROYECCIONES - 6MT.**

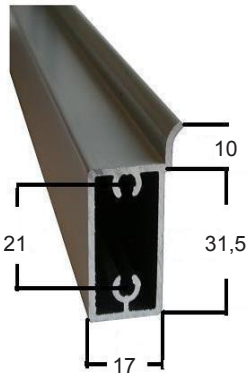

DTV.EAA.00.00	ANODIZZATO ARGENTO,	IN BARRE COMMERCIALI
DTV.EAB.00.00	ANODIZZATO BRONZO,	IN BARRE COMMERCIALI
DTV.EVB.00.00	VERNICIATO BIANCO RAL 9010,	IN BARRE COMMERCIALI
DTV.EVC.00.00	VERNICIATO CREMA RAL 1013,	IN BARRE COMMERCIALI
DTV.EVG.00.00	VERNICIATO GRIGIO RAL 7001,	IN BARRE COMMERCIALI
DTV.EVM.00.00	VERNICIATO MARRONE RAL 8017,	IN BARRE COMMERCIALI
DTV.EVN.00.00	VERNICIATO NERO,	IN BARRE COMMERCIALI
DTV.EVV.00.00	VERNICIATO VERDE RAL 6005,	IN BARRE COMMERCIALI

**ESAGONO IN ALLUMINIO IN BARRE DA MT. 6 PER TELAI CENTRALI IN ALLUMINIO**  
**HEXAGONE EN ALUMINIUM POUR PROJECTIONS CENTRALES - LONGUEUR 6MT.**  
**ALUMINIUM HEXAGON FOR CENTRAL PROJECTIONS - 6MT. LENGTH**  
**HEXÁGONO DE ALUMINIO POR TELARES CENTRAL - 6MT. LARGO**

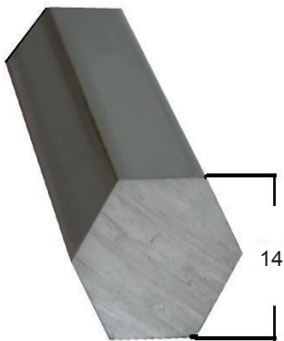

DES.AAA.14.00	ANODIZZATO ARGENTO,	IN BARRE COMMERCIALI
DES.AAB.14.00	ANODIZZATO BRONZO,	IN BARRE COMMERCIALI
DES.AVB.14.00	VERNICIATO BIANCO RAL 9010,	IN BARRE COMMERCIALI
DES.AVC.14.00	VERNICIATO CREMA RAL 1013,	IN BARRE COMMERCIALI
DES.AVG.14.00	VERNICIATO GRIGIO RAL 7001,	IN BARRE COMMERCIALI
DES.AVM.14.00	VERNICIATO MARRONE RAL 8017,	IN BARRE COMMERCIALI
DES.AVN.14.00	VERNICIATO NERO,	IN BARRE COMMERCIALI
DES.AVV.14.00	VERNICIATO VERDE RAL 6005,	IN BARRE COMMERCIALI

**PIASTRINA IN ALLUMINIO PER ARRESTO BRACCI, CON RIVETTI**  
**PATTE D'ARRET EN ALLUMINIUM POUR BRAS**  
**ARMS ALUMINIUM STOPPER PLATE**  
**LAMINA DE ALUMINIO POR BRAZOS**

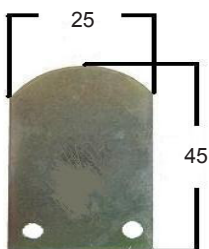

DPA.ALU.00.00	VERNICIATA NERA
---------------	-----------------